

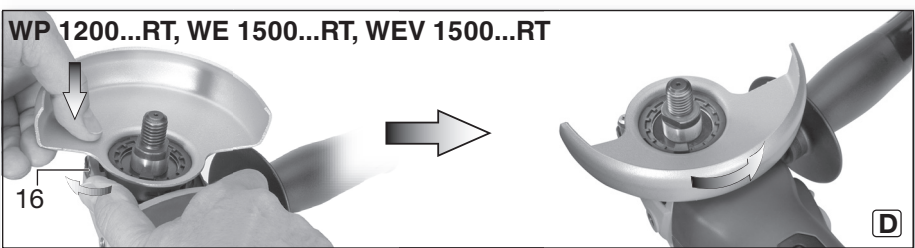

W 1100-115
W 1100-125
W 1150-125
WP 1200-115 RT
WP 1200-125 RT
WE 1500-125 RT
WE 1500-150 RT
WEV 1500-125 RT
WEV 1500-125 Quick RT

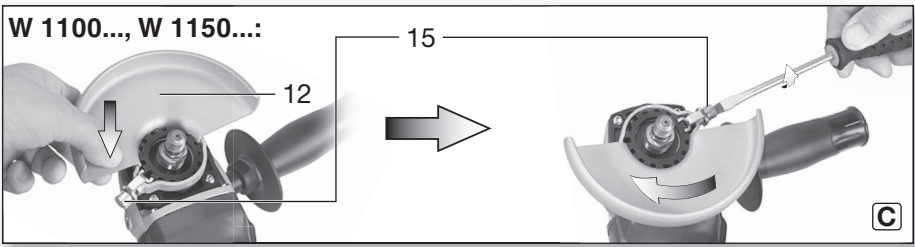

sk Pôvodný návod na použitie 5

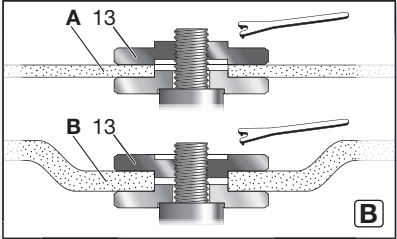
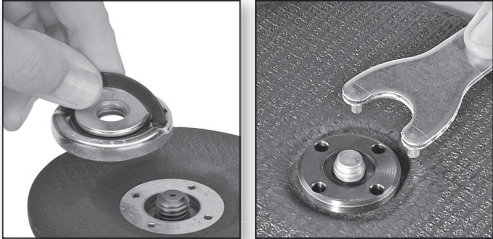
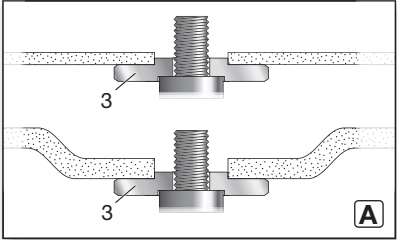
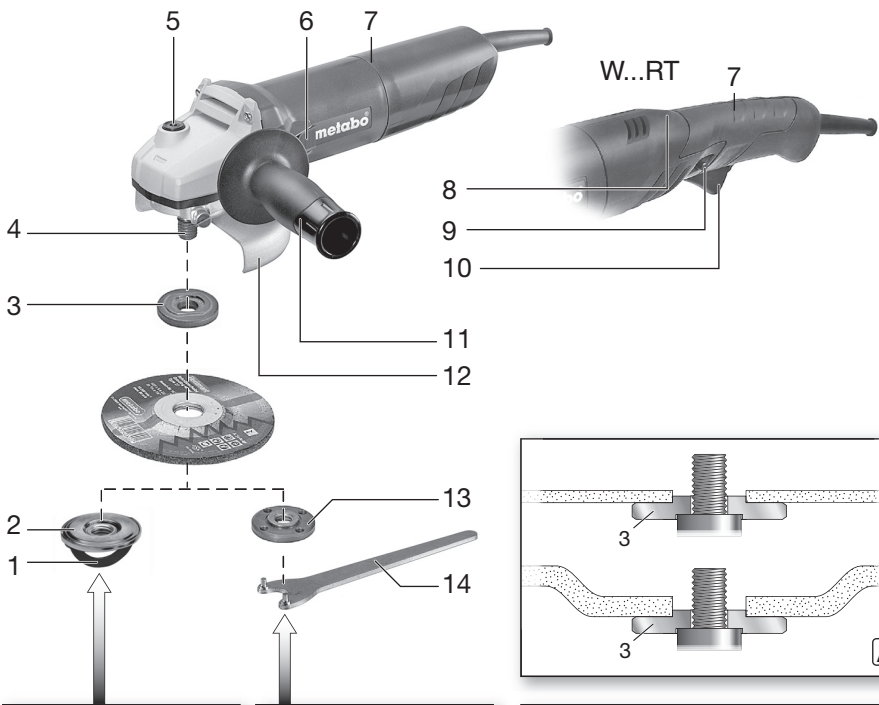

		W 1150-125 *1) 01238..	W 1100-115 *1) 01236..	W 1100-125 *1) 01237..	WP 1200-115 RT *1) 01390..	WP 1200-125 RT *1) 01240..	WE 1500-125 RT *1) 01241..	WE 1500-150 RT *1) 01242..	WEV 1500-125 RT *1) 01243. WEV 1500-125 Quick RT *1) 01243..
		D_{max}	mm (in)	125 (5)	115 (4 1/2)	125 (5)	115 (4 1/2)	125 (5)	125 (5)
t_{max1}; t_{max3}; t_{max4}	mm (in)	6 ; 6 ; 15 (1/4 ; 1/4 ; 19/32)							
M / I 	- / mm (in)	M 14 / 16 (5/8)							
n	min ⁻¹ (rpm)	11000	11000	11000	11000	11000	11000	9600	3500- 11000
P₁	W	1150	1100	1100	1200	1200	1500	1500	1500
P₂	W	850	820	820	880	880	1010	1010	1010
m	kg (lbs)	2,4 (5.3)	2,4 (5.3)	2,4 (5.3)	2,6 (5.7)	2,6 (5.7)	2,6 (5.7)	2,6 (5.7)	2,6 (5.7)
a_{h,AG}/K_{h,AG}	m/s ²	6 / 1,5	6 / 1,5	6 / 1,5	6 / 1,5	6 / 1,5	9 / 1,5	9 / 1,5	9 / 1,5
a_{h,DS}/K_{h,DS}	m/s ²	4,2 / 1,5	4,2 / 1,5	4,2 / 1,5	4,2 / 1,5	4,2 / 1,5	5,3 / 1,5	5,3 / 1,5	5,3 / 1,5
L_{pA}/K_{pA}	dB(A)	91 / 3	91 / 3	91 / 3	91 / 3	91 / 3	87 / 3	87 / 3	87 / 3
L_{WA}/K_{WA}	dB(A)	102 / 3	102 / 3	102 / 3	102 / 3	102 / 3	98 / 3	98 / 3	98 / 3



*2) 2011/65/EU, 2006/42/EC, 2014/30/EU

*3) EN 60745-1:2009+A11:2010, EN 60745-2-3:2011+A2:2013+A11:2014+A12:2014+A13:2015, EN IEC 63000:2018

ppa. B.F.

2022-06-30, Bernd Fleischmann

Direktor Produktentstehung & Qualität (Vice President Product Engineering & Quality)

*4) Metabowerke GmbH - Metabo-Allee 1 - 72622 Nuertingen, Germany

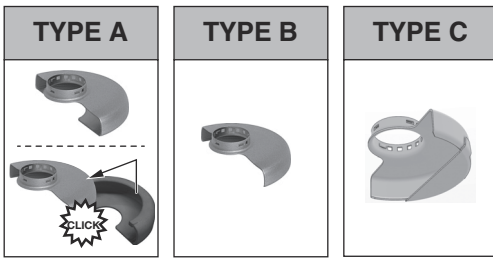

*1

		TYPE
1	1.1	B / C
2	2.1	A / C
	2.2	A
	2.3	A
	2.4	A / C
3	3.1	-
4	4.1	A / B / C
	4.2	-
5	5.1	B / C
	5.2	-

*1 $\varnothing_{\max} = 115 \text{ mm (4 } \frac{1}{2} \text{")}$ 630351000
 $\varnothing_{\max} = 125 \text{ mm (5")}$ 630352000
 $\varnothing_{\max} = 150 \text{ mm (6")}$ 63035300



Pôvodný návod na použitie

1. Vyhlásenie o zhode

Vyhlasujeme na vlastnú zodpovednosť: Tieto uhlové brúsky, identifikované podľa typu a sériového čísla *1), spĺňajú všetky príslušné ustanovenia smerníc *2) a noriem *3). Technické dokumenty na *4) – pozri stranu 3.

2. Používanie v súlade s určením

Uhlové brúsky sú vhodné s originálnym príslušenstvom Metabo na brúsenie, brúsenie brúsnym papierom, práce s drôtenými kefami a rozbrusovanie kovu, betónu, kameňa a podobných materiálov bez použitia vody.

Za škody spôsobené nesprávnym použitím nesie zodpovednosť výhradne používateľ.

Treba dodržiavať všeobecne uznané bezpečnostné predpisy a priložené bezpečnostné pokyny.

3. Všeobecné bezpečnostné upozornenia



V záujme svojej vlastnej ochrany a ochrany svojho elektrického náradia dodržiavajte texty označené s týmto symbolom!



VAROVANIE – Pre zníženie rizika poranenia si prečítajte návod na prevádzku.



UPOZORNENIE – Prečítajte si všetky bezpečnostné pokyny, návody, preštudujte ilustrácie a technické údaje, ktoré sú dodané spolu s týmto elektrickým náradím. *Zanedbanie dodržiavania nasledujúcich pokynov môže mať za následok zásah elektrickým prúdom, spôsobiť požiar a/alebo ťažké poranenie.*

Všetky bezpečnostné upozornenia a pokyny si uchovajte pre budúce použitie.

Svoj elektrický nástroj odovzdávajte ďalej len s týmito dokumentmi.

4. Špeciálne bezpečnostné upozornenia

4.1 Spoločné bezpečnostné pokyny k brúseniu, brúseniu brúsnym papierom, práci s drôtenými kefami alebo rozbrusovaniu:

a) Toto elektrické náradie treba používať ako brúsku, brúsku s brúsnym papierom, drôtenú kefu, rezačku otvorov alebo rozbrusovačku. **Prečítajte si všetky bezpečnostné pokyny, návody, zobrazenia a údaje, ktoré dostanete so zariadením.** Ak nebudete dodržiavať všetky nasledujúce pokyny, môže dôjsť k zásahu elektrickým prúdom, požiaru a/alebo ťažkým poraneniam.

b) **Toto elektrické náradie nie je vhodné na leštenie.** Použitia, na ktoré elektrické náradie nie je určené, môžu zapríčiniť ohrozenia a poranenia.

c) **Elektrické náradie nepoužívajte na vykonávanie funkcií, na ktoré nie je špecificky navrhnuté a určené výrobcom.** Takáto prestavba môže viesť k strate kontroly a vážnemu zraneniu osôb.

d) **Nepoužívajte žiadny vložený nástroj, ktorý nebol výrobcom určený a odporúčaný špeciálne pre toto elektrické náradie.** Skutočnosť, že sa dá príslušenstvo pripievať k vášmu elektrickému náradu, ešte nezaručuje jeho bezpečné používanie.

e) **Povolené otáčky vloženého nástroja musia byť minimálne tak vysoké ako maximálne otáčky uvedené na elektrickom náradí.** Vložený nástroj, ktorý sa otáča rýchlejšie, ako je dovolené, sa môže rozlomiť a odletieť.

f) **Vonkajší priemer a hrúbka vloženého nástroja musia zodpovedať rozmerovým údajom vášho elektrického náradia.** Nesprávne dimenzované vložené nástroje nemôžu byť dostatočne odtienené alebo kontrolované.

g) **Rozmery na upevnenie vloženého nástroja musia zodpovedať rozmerom upevňovacích prvkov elektrického nástroja.** Vložené nástroje, ktoré nie sú presne upevnené na elektrickom náradí, sa otáčajú nerovnomerne, veľmi silno vibrujú a môžu viesť ku strate kontroly nad zariadením.

h) **Nepoužívajte poškodené vložené nástroje.** **Pred každým použitím skontrolujte vložené nástroje, napr. brúsne kotúče, či nie sú odlomené a nie sú na nich trhliny, či brúsne taniere nemajú trhliny, nie sú opotrebované alebo zodrané a či drôtené kefy nemajú uvoľnené alebo zlomené drôty.** Ak elektrické náradie alebo vložený nástroj spadne, skontrolujte, či nie je poškodený alebo použite nepoškodený vložený nástroj. Ak kontrolujete alebo nasadíte vložený nástroj, dbajte, aby ste neboli vy a osoby nachádzajúce sa v blízkosti na úrovni rotujúceho vloženého nástroja, a zariadenie nechajte bežať jednu minútu s maximálnymi otáčkami. Poškodené vložené nástroje sa obvykle počas tejto doby testovania zlomia.

i) **Noste osobné ochranné pomôcky.** V závislosti od použitia noste ochranu celej tváre, ochranu očí alebo ochranné okuliare. Pokiaľ je to primerané, noste protiprachovú masku, ochranu sluchu, ochranné rukavice alebo špeciálnu zásteru, ktoré zadržia drobné častice z brúsenia a častice materiálu. Oči by sa mali chrániť pred odmrštenými cudzími telesami, ktoré vznikajú pri rôznych použitíach. Protiprachové masky alebo masky na ochranu dýchania musia filtrovať prach vznikajúci pri použití zariadenia. Ak ste dlho vystavení vysokému hluku, môžete utrpieť stratu sluchu.

j) **Pri iných osobách dbajte na bezpečný odstup od vašej pracovnej oblasti. Každý, kto vstúpi do pracovného priestoru, musí nosiť osobný ochranný výstroj.** Úlomky obrábaného predmetu alebo zlomných vložených nástrojov sa môžu odmrštiť a zapríčiniť poranenia aj mimo priameho pracovného priestoru.

k) **Elektrické náradie držte len za izolované plochy rukoväte, ak vykonávate práce, pri ktorých by vložený nástroj mohol naraziť na skryté elektrické vedenia alebo na vlastný sieťový kábel.** Kontakt s vedením pod napätím môže viesť pod napätie aj kovové časti prístroja a spôsobí tak zásah elektrickým prúdom.

i) **Sieťový kábel udržiavajte mimo dosahu otáčajúcich sa vložených nástrojov.** Ak stratíte kontrolu nad zariadením, môže dôjsť k prerezaníu alebo zachyteniu sieťového kábla a vaša ruka alebo vaša horná končatina sa môže dostať do otáčajúceho sa vloženého nástroja.

m) **Elektrické náradie nikdy neodkladajte skôr, ako sa vložený nástroj úplne nezastavil.** Otáčajúci sa vložený nástroj sa môže dostať do kontaktu s odkladacou plochou, v dôsledku čoho môžete stratiť kontrolu nad elektrickým náradím.

n) **Elektrické náradie nenechávajte bežať, keď ho prenášate.** Váš odev sa pri náhodnom kontakte môže zachytiť do otáčajúceho sa vloženého nástroja a vložený nástroj sa môže zavŕtať do vášho tela.

o) **Pravidelne čistíte vetracie štrbiny vášho elektrického náradia.** Ventilátor motora vŕhajúce prach do krytu a výrazné nahromadenie kovového prachu môže spôsobiť elektrické nebezpečenstvá.

p) **Elektrické náradie nepoužívajte v blízkosti horľavých materiálov.** Iskry môžu tieto materiály zapáliť.

q) **Nepoužívajte vložené nástroje, ktoré potrebujú tekuté chladiace prostriedky.** Používanie vody alebo iných tekutých chladiacich prostriedkov môže viesť k zásahu elektrickým prúdom.

4.2 Spätný ráz a príslušné bezpečnostné pokyny

Spätný ráz je náhla reakcia v dôsledku zablokovaného alebo zaseknutého rotujúceho vloženého nástroja, napr. brúsneho kotúča, brúsneho taniera, drôtenej kefy atď. Zaseknutie alebo zablokovanie vedie k náhlemu zastaveniu rotujúceho vloženého nástroja. Tým sa nekontrolované elektrické náradie zrýchli proti smeru otáčania vloženého nástroja v mieste zaseknutia.

Ak sa napr. brúsny kotúč zasekne alebo zablokuje v obrábanom predmete, môže sa hrana brúsneho kotúča, ktorá je ponorená do obrábaného predmetu, zachytiť a v dôsledku toho vylomiť brúsny kotúč alebo zapríčiniť spätý ráz. Brúsny kotúč sa potom pohybuje smerom k obsluhu alebo od nej, v závislosti od smeru otáčania kotúča na mieste zablokovania. Pritom sa môžu brúsne kotúče tiež zlomiť.

Spätný ráz je dôsledkom chybného používania elektrického náradia a/alebo chybných pracovných podmienok. Dá sa mu zabrániť prijatím vhodných preventívnych opatrení, ktoré sú opísané nižšie.

a) **Elektrické náradie držte pevne, telo a horné končatiny uveďte do polohy, v ktorej dokážete zachytiť sily spätného rázu. Vždy používajte prídavnú rukoväť, ak je k dispozícii, aby ste dosiahli čo najlepšiu kontrolu nad silou spätného rázu alebo reakčným momentom pri zvýšení otáčok.** Obsluha dokáže prijatím vhodných preventívnych opatrení ovládať sily spätného rázu a reakčné sily.

b) **Ruku nikdy nedávajte do blízkosti otáčajúcich sa vložených nástrojov.** Vložený nástroj môže pri spätnom ráze prejsť cez vašu ruku.

c) **Telom sa vyhýbajte oblasti, do ktorej sa elektrické náradie presúva počas spätného rázu.** Spätný ráz ženie elektrické náradie v opačnom smere k pohybu brúsneho kotúča na zablokovanom mieste.

d) **Mimoriadne opatrne pracujte v oblasti rohov, ostrých hrán atď. Zabráňte tomu, aby sa vložené nástroje odrazili od obrábaného predmetu a zasekli.** Rotujúci vložený nástroj má na rohoch, ostrých hranách alebo po odrazení sklon k zaseknutiu. To spôsobí stratu kontroly alebo spätý ráz.

e) **Na rezanie dreva nepoužívajte kotúč reťazovej pily, segmentový diamantový rezací kotúč s rozstupom segmentov väčším ako 10 mm ani ozubený pilový kotúč.** Takéto vložené nástroje často zapríčiňujú spätý ráz alebo stratu kontroly.

4.3 Špeciálne bezpečnostné pokyny pre brúsenie a rozbrusovanie:

a) **Používajte výlučne brúsne nástroje schválené pre vaše elektrické náradie a ochranný kryt určený na tieto brúsne nástroje.** Brúsne nástroje, ktoré nie sú určené pre elektrické náradie, sa nedajú dostatočne zakryť a sú nespoľahlivé.

b) **Zalomené brúsne kotúče musia byť namontované tak, aby brúsna plocha nepresahovala okraj ochranného krytu.** Nesprávne namontovaný brúsny kotúč, ktorý vyčnieva cez okraj ochranného krytu, nemôže byť dostatočne zakrytý.

c) **Ochranný kryt musí byť bezpečne namontovaný na elektrickom náradí a musí byť nastavený tak, aby sa dosiahla maximálna miera bezpečnosti, to znamená, aby čo najmenšia časť brúsneho nástroja smerovala odkrytá k obsluhu.** Ochranný kryt pomáha chrániť obsluhu pred úločkami, náhodným kontaktom s brúsnym nástrojom a iskrami, ktoré by mohli zapáliť odev.

d) **Brúsne nástroje sa smú používať len na odporúčané možnosti použitia. Napríklad: Nikdy nebrúste bočnou plochou rozbrusovacieho kotúča.** Rozbrusovacie kotúče sú určené na uberanie materiálu hranou kotúča.

Bočné pôsobenie sily na tieto brúsne nástroje ich môže zlomiť.

e) **Vždy používajte nepoškodenú upínaciu prírubu správnej veľkosti a tvaru pre brúsny kotúč, ktorý ste zvolili.** Vhodná príruha podopiera brúsny kotúč a znižuje tak riziko zlomenia brúsneho kotúča. Prírubby pre rozbrusovacie kotúče sa môžu líšiť od prírub určených pre iné brúsne kotúče.

f) **Nepoužívajte opotrebované brúsne kotúče z väčšieho elektrického náradia.** Brúsne kotúče pre väčšie elektrické náradie nie sú konštruované na vyššie otáčky menšieho elektrického náradia a môžu ho zlomiť.

g) **Pri použití kotúčov na dvojaký účel používajte vždy vhodný ochranný kryt pre vykonávanú aplikáciu.** Nepoužitie správneho ochranného krytu nemusí poskytovať požadovanú ochranu a môže viesť k vážnym zraneniam.

4.4 Ďalšie špeciálne bezpečnostné pokyny na rozbrusovanie:

a) **Vyhýbajte sa zablokovaníu rozbrusovacieho kotúča alebo nadmernému prítlaku.**

Nevykonávajte príliš hlboké rezy. Preťaženie rozbrusovacieho kotúča zvyšuje jeho namáhanie a náchylnosť na zaseknutie alebo zablokovanie, a tým možnosť spätného rázu alebo zlomenia brúsneho nástroja.

b) **Vyhýbajte sa oblastí pred a za rotujúcim rozbrusovacím kotúčom.** Keď rozbrusovací kotúč v obrábanom predmete posúvate smerom od seba, môže sa elektrické náradie s rotujúcim kotúčom v prípade spätného rázu vymrštiť priamo na vás.

c) **Ak sa rozbrusovací kotúč zasekne, alebo ak prerušíte prácu, elektrický nástroj vypnite a pokojne ho držte, kým sa kotúč nezastaví. Nikdy sa nepokúšajte ešte rotujúci rozbrusovací kotúč z rezu vytiahnuť, inak môže dôjsť k spätnému rázu.** Zistíte a odstránite príčinu zaseknutia.

d) **Elektrické náradie opätovne nezapínajte, kým sa nachádza v obrábanom predmete. Rozbrusovací kotúč nechajte dosiahnuť plné otáčky, skôr než budete opatrne pokračovať v rezaní.** Inak sa môže kotúč zaseknúť, vyskočiť z obrábaného predmetu alebo zapríčiniť spätný ráz.

e) **Dosky alebo veľké obrábané predmety podoprite, aby ste znížili riziko spätného rázu v dôsledku zaseknutia rozbrusovacieho kotúča. Veľké obrábané predmety sa pod vlastnou hmotnosťou môžu prehnúť.** Obrábaný predmet sa musí na oboch stranách kotúča podoprieť, a to v blízkosti línie rezu, ako aj na hrane.

f) **Buďte mimoriadne opatrní pri ponorných rezech do existujúcich múrov alebo iných priestorov, do ktorých nemôžete nahliadnuť.** Ponárajúci sa rozbrusovací kotúč môže pri zarezaní do plynových alebo vodovodných potrubí, elektrických vedení alebo iných objektov zapríčiniť spätný ráz.

g) **Nevykonávajte krivkové rezy.** Preťaženie rozbrusovacieho kotúča zvyšuje jeho namáhanie a

náchylnosť na zaseknutie alebo zablokovanie, a tým možnosť spätného rázu alebo zlomenia brúsneho nástroja, čo môže viesť k vážnemu zraneniu.

4.5 Špeciálne bezpečnostné pokyny pri brúsení brúsnyim papierom:

a) **Používajte brúsne listy správnej veľkosti a riadte sa údajmi výrobcu, ktoré sa týkajú výberu brúsnych listov.** Brúsne listy, ktoré vycnievajú nad brúsny tanierom, môžu zapríčiniť poranenia, ako aj môžu viesť k zaseknutiu, roztrhnutiu brúsnych listov alebo k spätnému rázu.

4.6 Špeciálne bezpečnostné pokyny pre prácu s drôtenými kefami:

a) **Berte do úvahy, že drôtené kefy aj počas bežného používania strácajú kusy drôtu. Nepreťažujte drôty nadmernou prítlačnou silou.** Odmrštené kusy drôtu môžu veľmi ľahko preniknúť cez tenké oblečenie a/alebo cez kožu.

b) **Ak je odporúčaný ochranný kryt, zabráňte možnému dotyku ochranného krytu s drôtenou kefou.** Tanierové a hrncové kefy môžu v dôsledku prítlačnej sily a odstredivých síl zväčšiť svoj priemer.

4.7 Ďalšie bezpečnostné pokyny:



VAROVANIE – Noste vždy ochranné okuliare.



Používajte ochranu sluchu.



VAROVANIE – Elektrické náradie držte vždy oboma rukami.



Ochranný kryt na brúsenie nepoužívajte pri rozbrusovacích prácach. Z bezpečnostných dôvodov používajte pri práci s rozbrusovacími kotúčmi ochranný kryt na rozbrusovanie.

Nepoužívajte segmentové diamantové rozbrusovacie kotúče so štrbinami medzi segmentmi >10 mm. Povolené sú len záporné uhly rezu segmentov.

Viazané rozbrusovacie kotúče používajte iba vtedy, ak sú zosilnené.

Používajte elastické vložky, pokiaľ sú k dispozícii spolu s brúsnyim materiálom a pokiaľ sa tieto vyžadujú.

Dodržiavajte informácie výrobcu náradia alebo príslušenstva! Kotúče chráňte pred masťou a nárazmi!

Úschova a manipulácia s vloženými nástrojmi musí prebiehať starostlivo v súlade s pokynmi od výrobcu.

Rozbrusovacie kotúče nikdy nepoužívajte na hrubovanie alebo odíhlenie! Rozbrusovacie kotúče nesmú byť vystavené bočnému tlaku.

Obrábaný predmet musí pevne dosadať a musí byť zaistený proti sklznutiu, napr. pomocou upínacích

zariadení. Veľké obrábané predmety musia byť dostatočne podopreté.

Ak sa používajú vložené nástroje so závitovou vložkou, koniec vretena sa nesmie dotýkať dna otvoru brúsneho nástroja. Uistite sa, že závit vo vloženom nástroji je dostatočne dlhý, aby dokázal zachytiť dĺžku vretena. Závit vloženého nástroja musí zodpovedať závitú na vretene. Dĺžku vretena a závit vretena si pozrite na strane 3 a v kapitole 14. Technické údaje.

Odporúča sa používať vhodné stacionárne odsávacie zariadenie. Vždy predradte prúdový chránič FI (RCD) s max. vybavovacím prúdom 30 mA. Pri vypnutí uhlovej brúsky pomocou prúdového chrániča FI musí byť zariadenie skontrolované a vyčistené. Pozri kapitolu 9. Čistenie.

Zabezpečte, aby boli pri prašných prácach vetracie otvory voľné. Ak je potrebné odstrániť prach, najskôr odpojte elektrické náradie z napájacej siete (použite nekovové objekty) a zabráňte poškodeniu vnútorných častí.

Poškodené, nekruhové alebo vibrujúce náradie sa nesmie používať.

Vyhňte sa poškodeniu plynovodov alebo vodovodných potrubí, elektrického vedenia a nosných stien (statika).

Pred akýmkoľvek nastavovaním, prestavbou alebo údržbou vyťahnite zástrčku zo zásuvky.

Poškodenú alebo prasknutú prídavnú rukoväť je potrebné vymeniť. Zariadenie s poškodenou prídavnou rukoväťou neprevádzkujte.

Poškodený alebo prasknutý ochranný kryt sa musí vymeniť. Zariadenie s poškodeným ochranným krytom neprevádzkujte.

Toto elektrické náradie nie je určené na leštenie. Pri použití v rozpore s jeho určením zaniká záruka! Môže dôjsť k prehriatiu motora a poškodeniu elektrického náradia. Na leštenie odporúčame naše uhlové leštičky.

Malé obrábané predmety upevnite. Napr. ich upnite do zveráka.

Ak sa kotúče montované s prírubou používajú na dvojaký účel (kombinované brúsne a rozbrusovacie kotúče), smú sa použiť iba nasledujúce typy ochranných krytov: typ A, typ C. Pozri kapitolu 11.

Použite správny ochranný kryt:

Nesprávny ochranný kryt môže viesť k strate kontroly a vážnym zraneniam. Príklady nesprávneho použitia:

- Pri použití ochranného krytu typu A na bočné brúsenie sa ochranný kryt a obrobok môžu navzájom rušiť, čo vedie k nedostatočnej kontrole.
- Pri použití ochranného krytu typu B na rozbrusovanie s viazanými rozbrusovacími kotúčmi hrozí zvýšené riziko vystavenia vymršteným iskrám a brúsnym časticami, ako aj úlomkom z brúsneho kotúča, ako aj úlomkom brúsneho kotúča v prípade jeho prasknutia kotúča.

- Pri použití ochranného krytu typu A, B, C na rozbrusovanie alebo bočné brúsenie v betóne alebo murive hrozí zvýšené riziko vystavenia prachu a v dôsledku toho strata kontroly so spätným rázom.

- Pri použití ochranného krytu typu A, B, C s tanierovou kefou, ktorá je hrubšia, ako je povolené, môžu drôty naraziť do ochranného krytu a to môže spôsobiť pretrhnutie drôtov. Vždy používajte ochranný kryt, ktorý zodpovedá vloženému nástroju. Pozri kapitolu 11.

Zníženie zaťaženia prachom:

 **VAROVANIE** - Niektoré druhy prachu, ktoré vznikajú pri brúsení brúsnym papierom, pílení, brúsení, vŕtaní a iných prácach, obsahujú chemikálie, o ktorých je známe, že spôsobujú rakovinu, vrodené chyby alebo iné reprodukčné poškodenia. Niektoré príklady týchto chemikálií sú:

- olovo z olovnatého náteru,
- minerálny prach z tehál, cementu a iných murovacích materiálov a
- arzén a chróm z chemicky ošetrovaného dreva.

Vaše riziko spôsobené touto záťažou sa líši v závislosti od toho, ako často vykonávate tento druh práce. Ak chcete znížiť zaťaženie týmito chemikáliami: Pracujte v dobre vetraných priestoroch a pracujte so schválenými ochrannými prostriedkami, ako sú napr. pracovné masky, ktoré boli špeciálne vyvinuté na odfiltrovanie mikroskopických častíc.

Platí to aj pre prach z iných materiálov, napr. niektorých druhov dreva (ako je dubový alebo bukový prach), kovu, azbestu. Ďalšími známymi chorobami sú napr. alergické reakcie, choroby dýchacích ciest. Nedovoľte, aby sa do vášho tela dostal prach.

Dodržiavajte smernice a vnútroštátne predpisy platné pre váš materiál, personál, aplikáciu a miesto nasadenia (napr. predpisy o bezpečnosti práce, likvidácia).

Vzniknuté častice zachytávajte na mieste vzniku, vyhýbajte sa ich usadeniu po okolí.

Na špeciálne práce používajte vhodné príslušenstvo. Tak sa do okolia nekontrolovane dostane menej častíc.

Požívajte vhodné odsávanie prachu.

Zaťaženie prachom znížite nasledovne:

- vychádzajúce častice a prúd výstupného vzduchu z prístroja nesmerujte na seba, na osoby vo vašej blízkosti, ani na usadený prach,
- používajte odsávacie zariadenia a/alebo čistič vzduchu,
- pracovisko dobre odvetrávajte a udržiavajte ho čisté s pomocou odsávania. Zametania a fúkание prach len rozvíri.
- Ochranný odev povysávajte alebo vyperte. Nevyfúkavajte ho, nevytrepávajte ani nekefujte.

5. Prehľad

Pozri stranu 2.

- 1 Úchytka na utiahnutie/uvoľnenie upínacej matice (bez náradia) rukou *
- 2 Upínacia matica (bez náradia)*

- 3 Podporná príruaba
 - 4 Vreteno
 - 5 Aretačné tlačidlo vretena
 - 6 Posuvný spínač na zapnutie/vypnutie *
 - 7 Rukoväť
 - 8 Nastavovacie koliesko na nastavenie otáčok *
 - 9 Blokovanie (proti neúmyselnému zapnutiu, prípadne na nepretržité zapnutie) *
 - 10 Posuvný spínač (na zapnutie/vypnutie) *
 - 11 Prídavná rukoväť
 - 12 Ochranný kryt
 - 13 Upínacia matica *
 - 14 Dvojdieryový kľúč *
 - 15 Upínacia skrutka
 - 16 Páčka na upevnenie ochranného krytu *
- * závisí od vybavenia/nie je súčasťou balenia

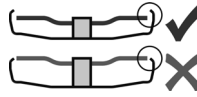

✓ Používajte iba vložené nástroje, ktorých ochranný výčnieva najmenej 3,4 mm.

✗

6. Uvedenie do prevádzky

Pred uvedením do prevádzky porovnajte, či sa sieťové napätie a sieťová frekvencia uvedené na typovom štítku zhodujú s údajmi vašej elektrickej siete.

Vždy predradte prúdový chránič (RCD) s max. vypínacím prúdom 30 mA.

6.1 Pripevniť prídavnú rukoväť

Pracujte iba s pripevnenou prídavnou rukoväťou! (11)! Prídavnú rukoväť na ľavej alebo pravej strane zariadenia pevne priskrutkujte.

6.2 Pripevniť ochranný kryt

Z bezpečnostných dôvodov používajte iba ochranný kryt, ktorý je určený pre príslušný vložený nástroj! Nesprávny ochranný kryt môže viesť k strate kontroly a vážnym zraneniam. Pozri aj kapitolu 11. Príslušenstvo!

W 1100..., W 1150...:

Pozri stranu 2, obrázok C.

- Uvoľnite skrutku (15). Ochranný kryt (12) nasadíte v zobrazenej polohe.
- Ochranný kryt otočte tak, aby uzavretý priestor smeroval k používateľovi.
- Uťahnite skrutku (15), poistka proti pretočeniu musí zapadnúť do výrezov.
- Skontrolujte bezpečné uloženie: Ochranný kryt sa nesmie dať pretočiť.

WP 1200...RT, WE 1500...RT, WEV 1500...RT:

Pozri stranu 2, obrázok D.

- Zatiahnite za páku (16). Ochranný kryt (12) nasadíte v zobrazenej polohe.
- Uvoľnite páku a ochranným krytom otáčajte, kým páka nezapadne.
- Zatiahnite za páku (16) a ochranný kryt otočte tak, aby uzavretý priestor smeroval k používateľovi.
- Skontrolujte bezpečné uloženie: Páka musí zapadnúť a ochranný kryt sa nesmie dať pretočiť.

7. Pripevniť brúsny kotúč

Pred všetkými prestavbami: Sieťovú zástrčku vyťahnite zo zásuvky. Zariadenie sa musí vypnúť a vreteno sa musí zastaviť.

Z bezpečnostných dôvodov používajte pri práci s rozbrusovacími kotúčmi ochranný kryt rozbrusovacieho kotúča (pozri kapitolu 11. Príslušenstvo).

7.1 Zaistenie vretena

- Stlačte tlačidlo zaistenia vretena f (5) a vreteno (4) otáčajte rukou, kým tlačidlo zaistenia vretena citelne nezapadne.

7.2 Nasadiť brúsny kotúč

Pozri stranu 2, obrázok A.

- Na vreteno nasadte podpornú prírubu (3). Správne bude nasadená vtedy, ak sa nebude dať na vreteno pretočiť.
- Brúsny kotúč položte na podpornú prírubu (3) pozri vyššie uvedené obrázky). Brúsny kotúč musí rovnomerne dosadať na podpornú prírubu. Plechová príruba rozbrusovacieho kotúča musí dosadať na podpornú prírubu.

Upozornenie: Podporná príruba (3) je zaistená proti strate. Zložiť: prípadne stiahnuť s vynaložením námahy.

7.3 Upevniť/uvoľniť upínaciu maticu bez náradia) (v závislosti od vybavenia)

Upínaciu maticu (bez náradia) (2) dotiahnite výhradne rukou!

Na prácu musí byť úchytká (1) vždy plocho sklopená na upínacej matici (2).

Upevnenie upínacej matice (bez náradia) (2):

Ak je vložený nástroj v upínacej oblasti hrubší ako 6 mm, nesmie sa použiť upínacia matica (bez náradia)! Potom použite upínaciu maticu (13) s dvojdieryovým kľúčom (14).

- Vreteno zaistíte (pozri kapitolu 7.1).
- Úchytku (1) upínacej matice vyklopte nahor.
- Upínaciu maticu (2) nasadte na vreteno (4). Pozri obrázok, strana 2.
- Pomocou úchytky (1) pevne utiahnite **rukou** upínaciu maticu v smere hodinových ručičiek.
- Úchytku (1) sklopte späť nadol.

Uvoľníte upínaciu maticu (bez náradia) (2):

- Vreteno zaistíte (pozri kapitolu 7.1).
- Úchytku (1) upínacej matice vyklopte nahor.
- **Ručne** odskrutkujte upínaciu maticu (2) proti smeru hodinových ručičiek.

Upozornenie: Ak je upínacia matica zaseknutá, (2) na odskrutkovanie sa môže použiť aj dvojdieryový kľúč.

7.4 Upevniť/uvoľniť upínaciu maticu (v závislosti od vybavenia)

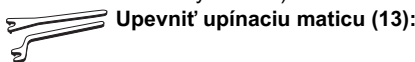

2 strany upínacej matice sú rozdielne. Upínaciu maticu naskrutkujte na vreteno nasledovne:

Pozri stranu 2, obrázok B.

- **A) Pri tenkých brúsnych kotúčoch:**
Nákrúžok upínacej matice (13) smeruje nahor, tým môže byť tenký brúsny kotúč bezpečne upnutý.
- **B) Pri hrubých brúsnych kotúčoch:**
Nákrúžok upínacej matice (13) smeruje nadol, tým môže byť upínacia matica bezpečne pripevnená na vreteno.

- Zaistenie vretena. Upínaciu maticu (13) dotiahnite dvojdielovým kľúčom (14) v smere hodinových ručičiek.

Uvoľnenie upínacej matice:

- Vreteno zaistíte (pozri kapitolu 7.1). Upínaciu maticu (13) odskrutkujte dvojdielovým kľúčom (14) proti smeru hodinových ručičiek.

8. Použitie

8.1 Nastavenie počtu otáčok (v závislosti od výbavy)

Na nastavovacom koliesku (8) nastavte odporúčaný počet otáčok. (Malé číslo = nízky počet otáčok, veľké číslo = vysoký počet otáčok)

Rozbrusovací kotúč, hrubovací kotúč, brúsna miska, diamantový rozbrusovací kotúč: **vysoký počet otáčok**

Kefa: **stredný počet otáčok**

Brúsny tanier: **nízky až stredný počet otáčok**

Upozornenie: Na leštenie odporúčame naše uhlové leštičky.

8.2 Zapnutie/vypnutie

Zariadenie vždy vedte oboma rukami.

Najskôr zapnite, potom priložte vložený nástroj k obrábanému predmetu.

Musí sa zabrániť tomu, aby zariadenie nasalo ďalší prach a triesky. Pri zapínaní a vypínaní chráňte pred usadzovaním prachu. Zariadenie po vypnutí až potom odložte, keď sa motor zastavil.

Aby ste zabránili náhodnému spusteniu: zariadenie vždy vypnite, keď sa zástrčka ľahá zo zásuvky alebo keď došlo k prerušeniu napájania.

Pri trvalom zapnutí bude zariadenie v chode naďalej, keď bude vytrhnuté z ruky. Preto zariadenie vždy držte obidvomi rukami za príslušné rukoväte, zaujmite pevný postoj a sústreďte sa na prácu.

Zariadenia s posuvným spínačom:

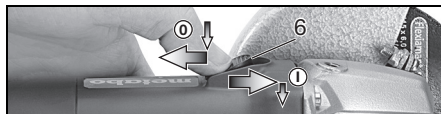

Zapnutie: Posuvný spínač (6) posuňte smerom dopredu. Kvôli trvalému zapnutiu ho potom sklopte nadol, kým nezapadne.

Vypnutie: Zatláče na zadný koniec posuvného spínača (6) a pusťte.

Zariadenia s bezpečnostným spínačom (s funkciou režimu Totmann):

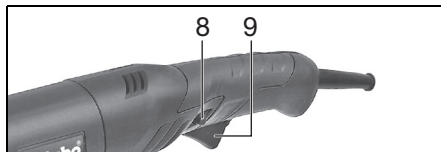

Momentové zapnutie:

Zapnutie: Stlačte zablokovanie (9) a potom stlačte spínačové tlačidlo (10). Zablokovanie (9) pustite.

Vypnutie: Spínačové tlačidlo (10) pustte.

Trvalé zapnutie (v závislosti od vybavenia):

Zapnutie: Stlačte zablokovanie (9) a držte stlačené. Stlačte spínačové tlačidlo (10) a držte stlačené. Zariadenie je teraz zapnuté. Teraz znova stlačte zablokovanie (9) aby ste zaistili spínačové tlačidlo (10) (trvale zapnutie).

Vypnutie: Stlačte spínačové tlačidlo (10) a pustte.

8.3 Pracovné pokyny

Brúsenie:

Mierne prítlačte zariadenie a posúvajte ho dozadu a dopredu po ploche tak, aby povrch obrábaného predmetu nebol príliš horúci.

Hrubovanie: Kvôli dobrému výsledku práce pracujte pod uhlom 30° – 40°.

Rozbrusovanie:

Pri rozbrusovaní **vždy pracujte v protismere (pozri obrázok)**. V opačnom prípade existuje riziko, že zariadenie nekontrolovane vyskočí z rezu. Pracujte s miernym posuvom prispôsobeným materiálu, ktorý sa má opracovať. Nezošikmujte, netlačte, nekmitajte.

Brúsenie brúsnyim papierom:

Mierne prítlačte zariadenie a posúvajte ho dozadu a dopredu po ploche tak, aby povrch obrábaného predmetu nebol príliš horúci.

Práca s drôtenými kefami:

Zariadenie mierne prítlačte.

9. Čistenie

Počas spracovania sa môžu častice vo vnútri elektrického náradia usadiť. Toto ovplyvňuje chladenie elektrického náradia. Vodivé usadeniny

môžu ovplyvniť ochrannú izoláciu elektrického náradia a spôsobíť elektrické nebezpečenstvo.

Elektrické náradie čistite pravidelne, často a dôkladne všetky predné a zadné vetracie otvory alebo vyfúkajte suchým vzduchom. Predtým odpojte elektrické náradie od zdroja napájania a noste pritom ochranné okuliare a vhodnú protiprachovú masku. Pri vyfukovaní dávajte pozor na správne odsávanie.

10. Odstránenie porúch (v závislosti od vybavenia)

Ochrana proti opätovnému spusteniu:
Zariadenie nenabehne. Zareagovala ochrana proti opätovnému spusteniu. Ak je sieťová zástrčka pri zapnutom zariadení zasunutá alebo je napájanie po prerušení opäť obnovené, zariadenie nenabehne. Zariadenie vypnite a znovu ho zapnite.

11. Príslušenstvo

Používajte iba originálne príslušenstvo. Pozri stranu 4.

Používajte iba príslušenstvo, ktoré spĺňa požiadavky a charakteristické údaje uvedené v tomto návode na prevádzku.

 Pre danú úlohu vždy používajte vhodný vložený nástroj a predpísaný ochranný kryt. **Pozri stranu 4.** (Obrázky sú len ilustračné).

Pracovná úloha:

- 1 = brúsenie plochou
- 2 = rozbrusovanie
- 3 = vrtanie dier
- 4 = drôtené kefy
- 5 = brúsenie brúsnym papierom

Vložené nástroje:

- 1.1 = hrubovací kotúč
- 2.1 = rozbrusovací kotúč „kov“
- 2.2 = rozbrusovací kotúč „murivo/betón“
- 2.3 = diamantový rozbrusovací kotúč „murivo/betón“
- 2.4 = rozbrusovací kotúč na dvojaký účel (kombinovaný brúsny a rozbrusovací kotúč)
- 3.1 = diamantové vrtacie korunky
- 4.1 = okrúhla kefa
- 4.2 = hrncová kefa
- 5.1 = lamelový brúsny tanier
- 5.2 = brúsny tanier pre brúsne listy

Predpísaný ochranný kryt:

- typ A = ochranný kryt na použitie pri rozbrusovaní/ochranný kryt vrät. spony pre ochranný kryt na použitie pri rozbrusovaní
- typ B = ochranný kryt na brúsenie
- typ C = ochranný kryt na brúsenie a rozbrusovanie (kombinácia)

Ďalšie príslušenstvo:
(pozri aj www.metabo.com)

A Upínacia matica (13)

B Upínacia matica (bez náradia) (2)

Kompletný program príslušenstva si pozrite na www.metabo.com alebo v katalógu príslušenstva.

12. Oprava



Opravy elektrických nástrojov smie vykonávať len elektrikár!

Poškodený napájací kábel musí byť vymenený iba za špeciálny originálny napájací kábel značky Metabo, ktorý je k dispozícii prostredníctvom servisu Metabo.

Ak máte elektrický nástroj Metabo, ktorý si vyžaduje opravu, môžete sa obrátiť na svoje zastúpenie spoločnosti Metabo. Adresy pozri na stránke www.metabo.com.

Zoznamy náhradných dielov si môžete stiahnuť zo stránky www.metabo.com.

13. Ochrana životného prostredia

Vznikajúci brúsny prach môže obsahovať škodlivé látky: Nelikvidujte ho prostredníctvom komunálneho odpadu, ale zaistíte odbornú likvidáciu na zbernom dvore pre nebezpečný odpad.

Dodržiavajte vnútroštátne predpisy o ekologickej likvidácii a recyklácii starých prístrojov, obalov a príslušenstva.



Len pre krajinu EÚ: Elektrické nástroje nikdy neodhadzujte do komunálneho odpadu! V súlade s

európskou smernicou 2012/19/EÚ o odpade z elektrických a elektronických zariadení a ich implementáciou do vnútroštátneho práva sa musia opotrebené elektrické zariadenia zbierať oddelene a odovzdať na ekologickú recykláciu.

14. Technické údaje

Vysvetlivky k údajom nájdete na strane 3. Úpravy v zmysle technického pokroku vyhradené.

D_{max}	= max. priemer vloženého nástroja
$t_{max,1}$	= max. prípustná hrúbka vloženého nástroja v rozsahu upínania pri použití upínacej matice (13)
$t_{max,3}$	= max. prípustná hrúbka vloženého nástroja
$t_{max,4}$	= max. prípustná hrúbka tanierových kief
M	= závit vretena
l	= dĺžka brúsneho vretena
n	= voľnoběžné otáčky (maximálny počet otáčok)
P_1	= menovitý príkon
P_2	= výstupný výkon
m	= hmotnosť bez sieťového kábla

Namerané hodnoty zistené podľa normy EN 60745.

Prístroj ochrannej triedy II

~ striedavý prúd

Uvedené technické údaje sú s toleranciami (podľa príslušne platnej normy).



Emisné hodnoty

Tieto hodnoty umožňujú odhadnúť emisie elektrického nástroja a porovnať rôzne elektrické

sk SLOVENČINA

nástroja. Skutočné zaťaženie môže byť vyššie alebo nižšie v závislosti od podmienok použitia, stavu elektrického nástroja alebo vloženého nástroja. Pri odhade zohľadnite pracovné prestávky a fázy s nižším zaťažením. Na základe primerane upravených odhadovaných hodnôt stanovte ochranné opatrenia pre užívateľa, napr. organizačné opatrenia.

 Brúsenie tenkých plechov alebo iných mierne vibrujúcich obrobkov s veľkým povrchom môže viesť k výrazne vyššej celkovej emisii hluku (až do 15 dB), ako sú uvedené hodnoty emisie hluku. Vhodnými opatreniami, ako je napríklad pripevnenie ťažkých pružných tlmiacich rohoží, by sa malo čo najviac zabrániť, aby takéto obrobky vydávali hluk. Zvýšené emisie hluku treba brať do úvahy aj pri hodnotení rizika vystavenia hluku a výbere vhodnej ochrany sluchu.

Celková hodnota kmitania (súčet vektorov troch smerov) zistená podľa normy EN 60745:

$a_{h, AG}$ = emisná hodnota kmitania (brúsenie povrchu)

$a_{h, DS}$ = emisná hodnota kmitania (brúsenie pomocou brúsneho taniera)

$K_{h, AG/DS}$ = neistota (kmitanie)

Typické hladiny zvuku vyhodnotené v kategórii A:

L_{pA} = hladina akustického tlaku

L_{WA} = výkonová hladina zvuku

K_{pA}, K_{WA} = neistota

 **Noste ochranu sluchu!**



Metabowerke GmbH
Metabo-Allee 1
72622 Nuertingen
Germany
www.metabo.com

metabo[®]
PROFESSIONAL POWER TOOL SOLUTIONS